

OTTONE
oficjalny dystrybutor
firmy Barberi w Polsce



W I E L K A
pro **MOC** ja
OTTONE
2 0 2 5



Ottone & Barberi razem od 2015 roku

Firma Ottone od 2015 roku jest generalnym dystrybutorem firmy Barberi w Polsce. Szeroka gama produktów oraz wysoka jakość oferowanego asortymentu pozwoliła na bardzo szybkie zdobycie dużej części rynku w Polsce. Sprzedaż wsparta profesjonalną obsługą techniczną i logistyczną sprawiła, że produkty Barberi są cenione wśród instalatorów.

PRODUKOWANE WE WŁOSZECH OD 1954 roku



IDEALNE POŁĄCZENIE DOŚWIADCZENIA I INNOWACJI

Zdolność do wzrostu i innowacji z zachowaniem tempa rozwoju rynku, ciągłe optymalizowanie i aktualizowanie swojego procesu produkcyjnego w celu osiągnięcia coraz wyższego poziomu wydajności – to cele i główne założenia Barberi. Jakość produktów gwarantuje system zarządzania IT nadzorujący całą produkcję i trzymający wszystkie procesy pod kontrolą.

Produkty Barberi

Oferta Barberi to wszechstronna gama produktów, pogrupowana w 11 rodzin produktowych. Pełna oferta dostępna jest na stronie internetowej www.barberi.it, gdzie można pobrać cały katalog i skontaktować się z generalnym dystrybutorem w Polsce firmą Ottone z siedzibą w Głogoczowie. Bardzo duża część asortymentu Barberi znajduje się na stronie www.ottone.pl oraz na magazynie w Głogoczowie.

www.OTTONE.pl

DZIEDZICTWO

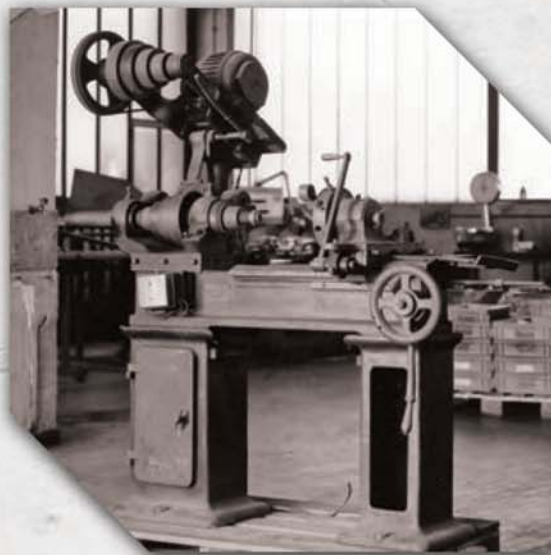

DUMA



PASJA



WIELKA proMOCJA OTTONE

ZASADY PROMOCJI:

Za zakup w hurtowni lub w punkcie dystrybucji kompletnych kotłowni:

- NovaBOX,
- OTTOZone,
- WallBOX,
- Sprzętła, rozdzielacza lub sprzętło-rozdziałacza i minimum dwóch grup (z pompą) z systemu DN20, DN25, DN32

do wyboru odpowiednie pakiety za 1 zł netto przy czym jedna kotłownia to 4 punkty.

Punkty można zbierać i wymieniać na pakiety promocyjne w dowolnym momencie.

Jeżeli kogoś interesuje pakiet promocyjny inny niż zawarty w ulotce promocyjnej, może go zamówić po spełnieniu poniższych warunków:

1. Kontakt z odpowiednim handlowcem.
2. 1 punkt to 50 zł brutto.
3. Wybrany pakiet promocyjny musi być dostępny w ofercie: Allegro, Euro RTV AGD, Media Expert, Bosch, Makita, Einhell, Rems lub Milwaukee.

W przypadku wyczerpania zapasów nagród wskazanych na ulotce promocyjnej i braku możliwości zakupu nagród identycznych przez Ottone Brzegowa Szczygieł Sidełko Sp. J., Uczestnik otrzyma w zamian nagrodę o możliwie najbardziej zbliżonych parametrach.

Produkty objęte promocją i pakiety promocyjne wewnątrz folderu.

Punkty, które nie zostaną wykorzystane w trakcie trwania promocji przepadają.

CZAS TRWANIA:

Promocja trwa od dnia 14.04.2025 r. do 31.12.2025 lub do wyczerpania zapasów.

Informacje o Promocji oraz Regulamin, udostępnione są do wglądu w siedzibie Ottone Brzegowa Szczygieł Sidełko Sp. J. oraz na stronie www.ottone.pl w zakładce WIELKA PROMOCJA.



www.OTTONE.pl



PAKIETY DO WYBORU:

- | | | | |
|-----------|---|-----------|--|
| 1 | za 1 punkt
Pakiet: 7, 55, 60, 81, 82, 85, 86, 87, 88 | 13 | za 13 punktów
Pakiet: 72 |
| 2 | za 2 punkty
Pakiet: 16, 56, 59, 64, 65, 79, 80 | 16 | za 16 punktów
Pakiet: 19, 30, 41 |
| 3 | za 3 punkty
Pakiet: 2, 54, 57, 62, 63, 71, 74, 78, 83, 84 | 18 | za 18 punktów
Pakiet: 61 |
| 4 | za 4 punkty
Pakiet: 3, 4, 22, 23, 24, 31, 33, 44, 46, 66, 67 | 20 | za 20 punktów
Pakiet: 1, 25, 34, 35 |
| 5 | za 5 punktów
Pakiet: 70 | 23 | za 23 punkty
Pakiet: 75 |
| 6 | za 6 punktów
Pakiet: 58 | 24 | za 24 punkty
Pakiet: 15 |
| 7 | za 7 punktów
Pakiet: 27 | 32 | za 32 punkty
Pakiet: 39, 69, 49 |
| 8 | za 8 punktów
Pakiet: 21, 32, 36, 37, 43, 45, 47, 68, 76, 77 | 35 | za 35 punktów
Pakiet: 40 |
| 12 | za 12 punktów
Pakiet: 38, 29, 73 | 90 | za 90 punktów
Pakiet: 48 |

PAKIET

7

1

T-shirt Nike - S, M, L, XL, XXL Dry Park VII

*Tkanina: Dri-FIT 100%
poliester.*

Struktura materiału Dri-FIT składa się z mikrowłókien i wspomaga naturalny system chłodzenia ciała, odprowadzając wilgoć i równomiernie rozprowadzając ją po powierzchni ubrania, tak aby mogła jak najszybciej wyparować.

Klasyczna, jednolita kolorystycznie koszulka sportowa. Materiał odprowadzający pot na zewnątrz zapewnia optymalny komfort na boisku. Siatkowe panele poprawiają wentylację.



Butelka próżniowa 500 ml z uchwytem

*Wymiary: średnica 7,1 cm
wysokość 26,2 cm.*

Butelka sportowa, termiczna, próżniowa 500 ml ze składanym uchwytem, podwójne ścianki ze stali nierdzewnej z próżnią między ściankami dzięki czemu zachowuje funkcje termosu i długo utrzymuje temperaturę nie oddając jej na zewnątrz. Błyszczące wykończenie, klasa termiczna: A +leakproof.

PAKIET

55

1



PAKIET

60

1

Kabel do ładowania FI-tronics USB-C, Micro, Lightning

*Długość: 100cm
Napięcie: 5V
Oplot: Nylonowy*

Kabel do ładowania z jednej strony zmienny wtyk USB/USB-C - z drugiej trzy końcówki USB-C, Micro USB, 8-pin (lightning - Iphone). Możliwość ładowania trzech urządzeń jednocześnie.



Bluza Robocza Allton Lahti Pro LPAB76M M, L, XL, XXL, XXXL

*Skład - 35% bawełna,
65% poliester*

Wykonana z mocnego materiału o gramaturze 245g/m². Zawiera wszywkę identyfikacyjną, oraz 5 kieszeni w tym 3 zapinane na rzep. Najmniejsza kieszeń idealnie pasuje na telefon GSM. Bardzo mocny zamek błyskawiczny do zapinania kurtki. Podwójne, mocne szwy, regulacja szerokości kurki, mankiety zapinane na napy z możliwością regulacji. Posiada certyfikat CE.

PAKIET

81

1



PAKIET

82

1

Spodnie robocze Allton Lahti Pro LPAS76M M, L, XL, XXL, XXXL

*Skład - 35% bawełna,
65% poliester*

Wykonane z mocnego materiału o gramaturze 250g/m². Posiadają wszywkę identyfikacyjną, 5 kieszeni w tym 2 na rzep. Mała kieszeń na telefon komórkowy. Podwójne, mocne szwy. Dodatkowe kieszenie na kolanach na nakolanniki, zamykane na rzep. Regulacja szerokości spodni. Przy pasku dodatkowe oczko do zapięcia kluczy.



Kubek metalowy OTTONE z karabińczykiem

*Pojemność: 280 ml
Wymiary: 73 x 90 mm*

Kubek o pojemności 280 ml pozwoli na przygotowanie ciepłego napoju bądź zupki instant. Podwójne ścianki kubka zapewnią odpowiednią izolację ciepła, chroniąc użytkownika przed poparzeniem się. Kubek wykonany ze stali nierdzewnej o podwyższonej jakości. Ucho w formie karabińczyka pozwala na szybkie i łatwe zamontowanie kubka do plecaka.

PAKIET

85

1



PAKIET

86

1

Kubek szklany OTTONE

Wymiary: średnica 8 cm
wysokość 9,7 cm.

Kubek szklany z uchem ze szkła matowego - mrożonego - pojemność 300 ml. Idealny do porannej kawy. Duże logo OTTONE na froncie. Ten wytrzymały i estetycznie wykonany kubek, dzięki swojej pojemności i przejrzystej strukturze, jest idealnym wyborem na każdą okazję.



Czapka z daszkiem MALFINI Sandwich

Materiał: 100% bawełna,
gramatura: 340 g/m².

Czapka z daszkiem sześciopanelowa typu „sandwich”. Połączone dwa panele przednie z wyszywanym logo OTTONE, lekko zakrzywiony daszek z kontrastowym paskiem, haftowane otwory wentylacyjne, opaska pochłaniająca pot. Rozmiar regulowany za pomocą mosiężnego klipsa. Unisex.



PAKIET

87

1

PAKIET

88

1

Butelka na wodę Contigo Free Flow 1000 ml

Wytrzymała na upadki.
Można myć w zmywarce.
Poręczny uchwyt do przenoszenia.
200 g / 28 cm.

Wykonana z tritanu. Wytrzymała na stłuczenia oraz uderzenia, lekka, odporna na działanie szerokiego zakresu temperatur, a także niezwykle trudna do porysowania. System Autoseal - technologia automatycznego uszczelniania - woda z ustnika wypływa wyłącznie wtedy, gdy trzymasz dedykowany przycisk.



Pudełko śniadaniowe 700 ml z bambusowym wieczkiem, PP z recyklingu

Pudełko śniadaniowe 1,4 l.
Lunchbox.

Bambusowe wieczko, pojemnik wykonany z PP z recyklingu, całkowita zawartość materiałów z recyklingu obliczona na podstawie wagi całkowitej przedmiotu: 44%, można myć w zmywarce i używać w kuchence mikrofalowej.

PAKIET

65

2



PAKIET

56

2

Kubek termiczny Contigo Streeterville z uchem - 420 ml

Waga 280 g,
wysokość 12,8 cm.
Możliwość mycia
w zmywarce.

Świetna termika - napoje ciepłe do 5 godzin, zimne do 15 godzin. Antypoślizgowa podstawa chroni kubek przed ślizganiem się. Szczelna jednoczęściowa pokrywka chroniąca napój przed rozchlapaniem.



Torba Puma Teamgoal 23 - 81l

Szerokość - 77 cm,
głębokość - 32 cm,
wysokość - 33 cm.

Bardzo pojemna komora główna zapinana na dwukierunkowy zamek błyskawiczny. Kieszka boczna, siateczkowa na gumce. Kieszka boczna na zamek. Dodatkowa kieszka boczna na zamek na drobniaki. Wzmocniony spód odporny na ścieranie i przemakanie. Podwójne uchwyty do przenoszenia z zapięciem na rzep. Logo PUMA Cat z boku torby.

PAKIET

16

2



PAKIET

64

2

Chłodzące kostki do napojów



4 kostki ze stali nierdzewnej wielkości 2,5 x 2,5 x 2,5 cm.

Zestaw chłodzących kostek do napojów 4 elementy. Pozwalają na schłodzenie napoju bez jego rozcieńczenia, wykonane ze stali nierdzewnej, kostki należy umieścić na 3 godziny w zamrażarce przed użyciem - w pudełku.



Ładowarka indukcyjna 15W Rabs

Szybka ładowarka bezprzewodowa 15W.

Działa z telefonami posiadającymi możliwość ładowania indukcyjnego, wejście USB typu C 5V2A, 9V2A, 12V 1,5A, wyjście bezprzewodowe 5V1A, 9V1.1A, 9 V1, 67A 15W, 120 cm kabel USB typu C z TPE z recyklingu w komplecie.

PAKIET

59

2



PAKIET

79

2

Bezrękawnik Lahti Pro L41311 M, L, XL, XXL, XXXL

Kamizelka posiada certyfikat CE oraz spełnia normę EN ISO 13688.

Bezrękawnik ocieplany z trójwarstwowego bardzo mocnego i miłego w dotyku materiału. Tkanina soft-shell + ocieplina. Podszewka z tafty oraz micropolaru. Wstawki z trójwarstwowej tkaniny soft-shell z membraną TPU. Wodoodporność 8000 mm oddychalność 3000g/m²/24h. Trzy kieszenie na suwak, dwie zewnętrzne i jedna wewnętrzna. Regulacja szerokości dołu kamizelki.



Polar Lahti Pro L4011502 M, L, XL, XXL, XXXL

Bluza robocza wzmocniona, polar czerwony ciepły 290 g/m².

Polar wykonany z bardzo mocnego materiału, krótko strzyżony, dwukrotnie szcztokowany i niemechający się. Wstawki: Oxford 300D 100% poliester 150g/m². Wzmocnione rękawy, karczek i dół bluzy materiałem odpornym na przetarcia. Bluza wyposażona w 3 kieszenie zamykane na suwak. Regulacja szerokości. Posiada certyfikat CE.



PAKIET

80

2

PAKIET

62

3

Bezprzewodowe słuchawki douszne JBL Wave 200 TWS

Klasa ochrony IPX2. Zasilanie 5V, 1A. Waga 7.5 g.

Potężne, głębokie brzmienie basu i pełna swoboda nawet przez 20 godzin - do 5 godzin odtwarzania w słuchawkach oraz 15 godzin zapasu w etui ładującym. System JBL Deep Bass. Wersja Bluetooth: 5.0, akumulator litowo-jonowy (48 mAh/3,7 V), maks. SPL: 93 dB.



Bezprzewodowe słuchawki nauszne JBL Tune 570BT

Akumulator litowo-jonowy (3,7 V / 450 mAh), waga: 160 g

JBL Tune 570BT to doskonałe połączenie wygody użytkowania i łączności Bluetooth 5.0. Jednocześnie słuchawki pozwalają na korzystanie z asystentów Siri i Google bez użycia urządzenia mobilnego. Do 40 godzin działania akumulatora i szybkie ładowanie (5 min = 2 godziny). Brzmienie JBL Pure Bass, lekka konstrukcja, połączenia wielopunktowe.



PAKIET

63

3

PAKIET

57

3

Termos Contigo Thermal Black 740ml

Pojemność 740 ml,
waga 558 g.

Termos Contigo o pojemności 740 ml - utrzymuje ciepło do 30h, zimno - do 45h! Nakrętka i korpus z antypoślizgową osłoną z silikonu. Wykonany z mocnej stali nierdzewnej odpornej na uderzenia. Izolacja termiczna ThermoLock. Dzióbek do nalewania jest obracany o 360°. Pełna szczelność - możesz spokojnie włożyć termos do plecaka czy torby.



3-elementowy Zestaw do grilla

Rozmiar etui
38 x 10 x 8 cm.

Zestaw akcesoriów do grilla ze stali nierdzewnej, 3 elementy, w komplecie: szpatułka, widelec i para szczypic, ręczki ze stali nierdzewnej, w eleganckim, aluminiowym pudełku z uchwytem.



PAKIET

54

3

PAKIET

2

3

Plecak termiczny 25l

Pojemność: 27 l,
waga: 0,68 kg.

Doskonałe właściwości termiczne - utrzymanie niskiej temperatury zawartości, aż do kilku godzin, wysokiej jakości, wodoodporny materiał Oxford poliester 900D, laminowany zamek błyskawiczny komory głównej, lekki i poręczny mimo dużej pojemności, wbudowany w szelkę otwieracz do butelek. Liczba kieszeni: komora główna (termiczna), 6 kieszonek w tym 4 na zamek. Wymiary: dł. 46, sz. 32, gł. 18 cm.



Kubek termiczny Contigo Byron 470 ml - Matte Black

Pojemność 470 ml,
wysokość 18,5 cm.

Szybki poranek nie pozwala na spokojne wypicie kawy w domu? Żaden problem! Kubki Contigo Byron przyjdą Ci z pomocą. Bez BPA, BPS, ftalanów - w pełni bezpieczny dla zdrowia. 6 godzin utrzymywania ciepła 12 godzin utrzymywania zimna 100% szczelności, nakrętka z systemem SnapSeal. Stal nierdzewna 18/8, podwójna, izolowana próżniowo.



PAKIET

71

3

PAKIET

74

3

Bity udarowe do wkrętarki 75 szt. Milwaukee

75 szt. do śrub Phillips, Pozidriv, Torx i Hex.

Bardzo trwałe bity udarowe MILWAUKEE® SHOCKWAVE™ IMPACT DUTY zapewniają idealne dopasowanie. Bity udarowe SHOCKWAVE™ gwarantują ekstremalną trwałość nawet przy najbardziej wymagających zastosowaniach.



Nabój Sodastream Co2

SodaStream system Quick Connect.

Cylinder SodaStream Quick Connect to nabój z gazem CO₂ przeznaczony do saturatorów marki SodaStream. Wykonany z lekkiego aluminium, całkowicie bezpieczny w użytkowaniu. Pozwala na przygotowanie nawet 60 litrów ulubionego napoju gazowanego.



PAKIET

78

3



PAKIET

83

3

Bluza Męska 4F NOSH4

S, M, L, XL, XXL, XXXL

*Materiał: 80% bawełna,
20% poliester.*

Zamek na całej długości,
kaptur z regulacją
za pomocą troczków,
logo marki na froncie,
elastyczne ściągacze przy
mankietach i u dołu bluzy.
Dwie otwarte kieszenie,
brak wewnętrznego
ocieplenia.



Polar Hi-TEC Hanis 350

M, L, XL, XXL, XXXL

*Materiał: 100% poliester,
Gramatura 350 g/m².*

Miękki, polarowy
materiał, ściągacz dolny,
wysoki kołnierz.
Dwie dolne kieszenie,
jedna na piersi.
Jednokierunkowy zamek.
Oddychający materiał.
Mankiety rękawów są
formowane klasycznie bez
gumek.



PAKIET

84

3

PAKIET

44

4

Mini obcinak Rems RAS Cu-INOX

3-28 mm

*Do rur o średnicy
3 - 28 mm
1/8" - 11/8".*

Wytrzymały, ułożyskowany
igielkowo obcinak do cięcia
rur 3-28 mm dla grubości
ścian do 4 mm
ze stali nierdzewnej, stali
węglowej, miedzi itp.
Kompaktowa budowa
umożliwia wygodne
użytkowanie.
Duże metalowe pokrętko
ułatwiające dokręcanie
i cięcie.



Dalmierz laserowy Einhell TC-LD 25

*Dokładność pomiaru +/- 3 mm.
Masa 0.09 kg.
Max odległość pomiaru 25 m.*

To małe i poręczne
narzędzie do wykonywania
precyzyjnych pomiarów
odległości do 25 metrów.
Pozwala mierzyć
odległości, a także
obliczać obszary
i objętości. Funkcja
min/max umożliwia ciągłe
pomiarzy. Gumowana
wygodna obudowa, etui
w komplecie. Prostota obsługi.
Stal nierdzewna 18/8,
podwójna, izolowana
próżniowo.



PAKIET

31

4

PAKIET

46

4

Akumulator BOSCH GBA 18V 4.0AH PROFESSIONAL

*18V 4,0 Ah
Waga 0,6 kg.*

Wytrzymały akumulator
XL z obudową COOLPACK
Do 65% dłuższy czas pracy
akumulatora
w porównaniu do
akumulatora 3,0 Ah.
Do 100% dłuższa
żywność dzięki obudowie
COOLPACK. System
profesjonalny 18V:
te akumulatory i ładowarki
można stosować do
wszystkich narzędzi Bosch
18 V. Wskaznik poziomu
naładowania.



Ładowarka Makita DC18RC

*Wymiary (D x S x W):
156 mm x 190 mm x 84 mm.*

Makita DC18RC jest
ładowarką inteligentną -
procesor ładowarki sam
analizuje dane przechowane
w pamięci baterii i decyduje
o optymalnym sposobie
ładowania. Dzięki tej
nowoczesnej technologii
baterie mają większą
żywność i sprawność.
Aktywny system chłodzenia
podczas ładowania. Szybkie
ładowanie, naładowanie
baterii 18V 3.0Ah Li-Ion
następuje po około 22
minutach.



PAKIET

33

4



PAKIET

23

4

Softschell męski Nikko Hi-Tec

Rozmiary M, L, XL, XXL.

Membrana Tecproof, powłoka DWR zamek na całej długości odpinany kaptur, ściągacze w talii, elastyczne mankiety z zapięciem na rzep. Dwie kieszenie boczne zapinane na zamek, kieszeń na piersi zapinana na zamek, elementy odbłaskowe. certyfikat OEKO-TEX właściwości: wodoodporność, oddychalność, wiatroodporność.



Kamizelka męska Alpinus Athos Body Warmer

Rozmiary: S, M, L, XL, XXL.

Pikowany fason z komorami z syntetycznym wypełnieniem zapewniającym ciepło, podwyższony kołnierz, regulowany kaptur. Zamek zaopatrzony w listwę przeciwwiatrową, boczne kieszenie zasuwane, odbłaskowy nadruk na plecach. Idealny do codziennego użytku późną jesienią i wczesną wiosną. Seria: Athos Body Warmer.



PAKIET

22

4

PAKIET

4

4

Plecak turystyczny Alpinus Tarfala 35

Wymiary: 52 x 26 x 16 cm.
Waga: 1040 g.

Wykonany z wytrzymałego nylonu 420D, plecak Tarfala jest odporny na uszkodzenia mechaniczne. Klamry Duraflex oraz zamki SBS, elementy odbłaskowe. Dwie pojemne komory główne - wewnątrz dodatkowe przegródki. Specjalna bezpieczna komora na laptopa. Kieszonki w pasie biodrowym. System wentylacji ADS, pokrowiec przeciwdeszczowy. Pojemność: 35 l.



Zestaw skrzynek Qbrick Pro Set 3in1

Wymiary:
448(L) x 392(W) x 690(H) mm.

Doskonałej jakości zestaw trzech modułowych skrzynek odpornych na wodę i pył. Komplet umożliwia wygodne toczenie go na wzór walizki podróźnej. Qbrick Pro Set to jeden z nielicznych zestawów skrzynek narzędziowych posiadających moduł Toolcase Pro umożliwiający bezpieczne przenoszenie wrażliwych narzędzi, dzięki warstwie specjalnej pianki amortyzującej.



PAKIET

3

4

PAKIET

24

4

Uniwersalne szczypce Knipex 300 mm

Zastępuje wieloczęściowy zestaw kluczy metrycznych i calowych.

Gładkie szczęki do instalacji elementów armatury o powierzchniach podatnych na uszkodzenia - pozwalają na bezpośredni montaż elementów chromowanych. Idealne do chwytania, trzymania, zaciskania i zaginania różnych przedmiotów. Szybka regulacja bezpośrednio na chwytanym przedmiocie za pomocą przycisku.



Klucz automatyczny Knipex SmartGrip® 250 mm

Zakres pracy dla rur (średnica) 32 mm, 1 1/4".
Długość 250 mm.

Automatyczna regulacja jedną ręką dla osób prawo- i leworęcznych. Dobry dostęp do chwytanego przedmiotu dzięki zwartej konstrukcji główki i złącza oraz równej powierzchni w obszarze sworznia. Samozaciskające się na rurach i nakrętkach: nie zsuwają się z chwytanego przedmiotu; wymagają użycia niewielkiej siły. Powierzchnie chwytające ze specjalnie hartowanymi zębami, twardość zębów ok. 61 HRC.



PAKIET

66

4



PAKIET

67

4

Klucz do syfonów Knipex

Długość 250 mm.
Zakres uchwytu średnice
10 - 75 mm.
Waga 355 g.

Precyzyjna regulacja. Do złączy, filtrów oleju, rur z tworzywa sztucznego i syfonów. Wymienne szczęki z tworzywa sztucznego do powierzchni narażonych na łatwe uszkodzenie. Do wtyczek i złączy z gwintem (np. złączy okrągłych typu Cannon). Do demontażu podatnych na uszkodzenia węży przyłączeniowych oraz wkładów filtrów. 25-stopniowa regulacja, złącze wsuwkowe.



Saturator Sodastream Terra + 2 butelki + syrop

Pojemność max: 1 l,
wydajność naboju: 60 l,
w zestawie: nabój z gazem
CO₂, 2 x butelka 1 l, syrop.

Ile bąbelków chcesz! Ekspres SodaStream pozwala Ci na wybranie, jak wiele bąbelków potrzebujesz. Lekko, średnio, a może mocno gazowana woda? Masz ochotę na wodę smakową? Połącz swoje bąbelki ze świeżymi dodatkami, np. mango, mięta, gruszką czy bazylią i ciesz się przepysznie fantazyjną kompozycją. W zestawie syrop Pepsi Zero Cukru.



PAKIET

70

5

PAKIET

58

6

Baseus Blade Power Power bank 20000mAh

Wymiary: 18 x 143 x 162 mm.
Waga: 490 g.
Czas ładowania: 90 - 180 min.

Nowoczesny powerbank wyposażony w akumulator o poj. 20000 mAh. Duża moc ładowania (100 W), posiada 4 porty - 2 porty USB-A oraz 2 porty USB-C. Na korpusie wyświetlacz, wskazujący poziom pozostałego naładowania. Urządzenie jest bardzo lekkie - doskonale sprawdzi się w podróży.



Golarka Braun Series 5 50-R1000s

Potrójny system golący.
Czas pracy bezprzewodowej:
50 min.

Automatyczne dostosowanie do kształtu twarzy i szyi, system EasyClean, system EasyClick - technologia AutoSense. 1 pełne ładowanie zapewnia do 3 tygodni golenia. Szybkie 5-minutowe ładowanie wystarcza na jedno pełne golenie. 100% wodoodporność, bateria Li-Ion, ekran LED. Smukła konstrukcja i miękki uchwyt - umożliwia golenie bez wysiłku, za jednym prostym pociągnięciem.



PAKIET

27

7

PAKIET

68

8

Nastawny klucz do rur Knipex S-mouth 560

Zakres pracy 70 mm,
średnica wewnętrzna 50 mm,
długość 560 mm,
waga 2480 g.

Szybka i precyzyjna regulacja bezpośrednio na chwytanym przedmiocie za pomocą przycisku nie wymaga użycia wielkiej siły dzięki funkcji samoczynnego zamykania, bez ryzyka niezamierzonego przestawienia ramion szczypiec. Wysoka odporność na zużycie dzięki dodatkowo hartowanym zębom. Wykonane ze stali elektrycznej chromowo-wanadowej, kutej, hartowanej wielostopniowo olejowo.



Zestaw szczypiec Knipex COBRA

KNIPEX Cobra® - szczypce
do rur nowej generacji
- zestaw 180 / 250 / 300.

Nigdy więcej czasochłonnego dopasowywania rozwarcia szczęk do odpowiedniego rozmiaru. Wystarczy tylko umieścić górną szczękę na chwytanym przedmiocie, nacisnąć przycisk i przyciągnąć dolną szczękę. Samozaciskające się na rurach i nakrętkach: nie zsuwają się z chwytanego przedmiotu; wymagają użycia niewielkiej siły.



PAKIET

36

8



PAKIET

32

8

Akumulator Makita seria LXT 18V 5,0 Ah

Napięcie 18 V.
Pojemność 5 Ah.
Typ akumulatora Li-Ion.
Kod producenta BL1850B.

Oryginalny, litowo jonowy akumulator o pojemności 5.0 Ah przeznaczony do większości urządzeń marki Makita obsługujących akumulatory 18V serii LXT. Nowoczesne akumulatory litowo jonowe bez efektu pamięci, zwiększona odporność na upadki i uderzenia, możliwość długotrwałego przechowywania. Czterostopniowy wskaźnik naładowania.



Lampa budowlana Einhell TE-CL 18/2000

Wymiary [mm]:
250(dł.) x 189 (szer.) x 210 (wys.).
W zestawie akumulator 4Ah plus ładowarka.

Najlepsze oświetlenie dzięki mocnym diodom LED. Wysoka elastyczność, dzięki obrotowej głowicy świetlnej. Uniwersalne zastosowanie dzięki licznym opcjom mocowania. Funkcja hybrydowa umożliwia stałą gotowość do użycia. Strumień świetlny: 2000 lm. Członek rodziny Power X-Change.



PAKIET

37

8

PAKIET

21

8

Lodówka turystyczna 26l Neo 63-152

Waga: 3,8 kg.
Wymiary:
405 x 320 x 430 mm.

Lodówka turystyczna 2 w 1 - chłodzi i grzeje. Maksymalny poziom grzania to 55 W, a chłodzenia 60 W. Pojemność 26 litrów. Wyposażona w ekologiczny tryb eco-mode, a także elektroniczny panel sterujący, pozwalający na kontrolowanie temperatury, bez potrzeby otwierania lodówki. Zasilanie 230 V lub 12 V. Port USB.



Obcinacz do rur Rems CU-INOX 3-42 mm

Zakres średnic
mm/cal:
3 - 42 / 1/8 - 1 3/4.

Wytrzymałe narzędzie wysokiej jakości do cięcia rur 3-42 mm dla grubości ścian do 4 mm. Długie prowadzenie wrzeciona i specjalnie hartowane rolki dociskowe zapewniają dokładne prowadzenie na rurze, łatwe przestawianie, lekkie i precyzyjne prostopadłe cięcie. Specjalnie hartowane kółko tnące z niezawodnej, ciężko-twardej stali nożowej. Ostrze wymienne.



PAKIET

43

8

PAKIET

45

8

Nożyce do rur Rems RPS ROS P 42 PS

Maksymalna średnica rury:
42 mm (1 5/8").

Prosta i jednocześnie wyspecjalizowana konstrukcja umożliwiająca czyste cięcie. Dwustronna podpora rury i dwustronne prowadzenie ostrza pozwalają na prostopadłe i nie wymagające gratowania cięcie. Zapadkowy posuw dźwigni zapewnia wysokie przełożenie siły nawet przy obsłudze jedną ręką. Wymienne, hartowane klinowe ostrze umożliwia też cięcie rur cienkościennych. Stabilna konstrukcja wykonana z aluminium.



Akumulatorowa podkaszarka Makita LXT® 18V

Moc silnika spalinowego 1.63 KM.
Moc silnika 18 W.

Kompaktowa i poręczna podkaszarka do przycinania trawy w ogrodach i wykańczania terenów zielonych. Narzędzie posiada zdolność cięcia o szerokości 260 mm i rurę teleskopową z regulacją długości w zakresie do 19 cm oraz funkcję cięcia trawy przy krawędziach (głowica przestawiana w zakresie do 180°). Dostarczana bez akumulatora i ładowarki. 7800 obr./min.



PAKIET

47

8



PAKIET

76

8

Akumulator M18 B5 Milwaukee LI-ION 5,0 Ah

Pojemność
akumulatora: 5,0 Ah,
waga: 0,7 kg.

Zapewnia 2,5 raza dłuższy czas pracy, o 20% większą moc i 2 razy większą trwałość użytkową w porównaniu z innymi technologiami litowo-jonowymi. Zabezpieczenie przed przeciążeniem, napięcie: 18 V, wskaźnik poziomu naładowania.



Ładowarka Milwaukee M12-18C

Napięcie: 12- 18 V.
System: M12™, M14™,
M18™.

Ładowanie sekwencyjne - doładowuje akumulator w kolejności - bez względu na pojemność, wcześniej zostanie naładowany ten, który został włożony jako pierwszy. Akumulatory 3.0 Ah REDLITHIUM™ naładują się w ciągu 60 minut lub mniej. Akumulatory 1.5 Ah REDLITHIUM™ naładują się w ciągu 30 minut lub mniej.



PAKIET

77

8

PAKIET

38

12

Piła szablasta Bosch GSA 120

Uchwyt brzeszczotu
uniwersalny 1/2".
Długość skoku 29 mm.

Ważąca zaledwie 3,7 kg wyposażona w silnik dużej mocy 1200W pozwalający na pracę pod dużym obciążeniem. System wymiany brzeszczotów - BOSCH SDS. Płynna, elektroniczna regulacja prędkości skokowej w zakresie od 0 do 3.000 obr/min. System łagodnego rozruchu oraz regulowany ogranicznik głębokości cięcia.



Młotowiertarka Bosch GBH 240

Moc nominalna: 790 W.
Siła uderu: 2,7 J.

Trwałe, wydajne narzędzie z silnikiem o mocy 790 W. Idealnie nadaje się do wszelkich prac budowlanych, renowacyjnych i remontowych. Maksymalna średnica wiercenia: w stali - 13 mm, w drewnie - 30 mm, w betonie - 20 mm, w betonie koronkami - 68 mm. W zestawie: młot, walizka. Zasilanie sieciowe.



PAKIET

29

12

PAKIET

73

12

Głośnik Bluetooth JBL Charge 5 40W

Moc: 40 W.
Czas pracy do: 20 h.

JBL Charge 5 rozkręci każdą imprezę! Ten bezprzewodowy głośnik okaże się niezbędnym dodatkiem do każdego wakacyjnego wyjazdu - dzięki klasie szczelności IP67 jest odporny na wodę i kurz. Intuicyjna obsługa, złącze USB-C, funkcja powerbanku. Możliwość połączenia z kolejnym głośnikiem/głośnikami, sterowanie za pomocą aplikacji.



Robot sprząający iRobot Roomba Combo Essential

Czas pracy/Czas ładowania:
120 min / 240 min.

Usuwa kurz i brud dzięki wyjątkowemu systemowi sprząającemu, który wykorzystuje gumową szczotkę główną z włosiem w kształcie litery V, szczotkę boczną do sprzącia w narożnikach i przy krawędziach, dużą moc ssącą oraz nakładkę mopującą. Trzy tryby odkurzania oraz trzy tryby mopowania. Poziom hałasu: 68 dB



PAKIET

72

13

PAKIET

19

16



Młoto wiertarka Makita 2J DHR241Z

Napięcie zasilania: 18 V.
Typ akumulatorów: Li-ion.
Seria: LXT 18V.

Akumulatorowa młotowiertarka z uchwytem SDS-PLUS MAKITA DHR241. Trzy tryby pracy: wiercenie, wiercenie z uderem, dłutowanie, energia uderu 2,0J. Zdolność wiercenia w betonie: 20 mm, w stali: 13 mm, w drewnie: 26 mm.

Prędkość obr. na biegu jałowym: 0 - 1100 obr./min. Częstotliwość uderów na biegu jałowym: 0 - 4000 /min.

Dostarczana bez akumulatora i ładowarki.



Ładowarka + 2 x aku. Bosch GAL1880CV

Czas ładowania:
od 25 do 50 minut. Zestaw:
ładowarka + 2 x aku. 5Ah.

Ładowarka przeznaczona jest do ładowania akumulatorów firmy BOSCH litowo-jonowych o napięciu 14,4V oraz 18V o dowolnej pojemności. Inteligentny system ładowania firmy BOSCH ze sterowaniem mikroprocesorowym. Wbudowany system chłodzenia akumulatora ACTIVE AIR COOLING. Po zakończonym procesie ładowanie automatycznie wyłącza się.

PAKIET

30

16



PAKIET

41

16



Szlifierka aku. Bosch GWS 18V-10 125

Waga 2,1 kg
9000 obr./min.

Akumulatorowa mała szlifierka kątowa Heavy Duty - nowy silnik bezszczotkowy i akumulatory ProCORE18V. Optymalna ochrona użytkownika - funkcje Drop Control, Fast Brake i KickBack Control. Beznarzędziowo przestawiana osłona tarczy, szybkozacciskowa nakrętka mocująca (tylko M14), smukła rękojeść. Dostarczana bez akumulatora i ładowarki.

Smartwatch Garmin Venu 2 GPS

Współpraca z iOS, Google
Android. Bluetooth, Wi-Fi, GPS.

Akcelerometr, ciśnieniomierz, wysokościomierz, żyroskop, barometr, budzik, funkcje treningowe, płatności zbliżeniowe, Gorilla Glass, informacje pogodowe, kalendarz, licznik kalorii, licznik kroków, monitor snu, nawodnienie organizmu, powiadomienia, przypomnienia, sterowanie odtwarzaczem muzyki, tryby sportowe, zegar, zgodność z Garmin Connect, raporty o stanie zdrowia, animowane treningi wyświetlane na ekranie, liczba pokonanych pięt.

PAKIET

61

18



PAKIET

1

20



Stacja ładowania Allpowers R600 600W 299Wh

Pojemność - 299 Wh/12000 mAh,
wejście AC - maksymalnie 400W.

Akumulator LiFePO4 o żywotności 3500+ cykli ładowania do 80%. 8 wyjść umożliwiających ładowanie wielu urządzeń jednocześnie. Inteligentne sterowanie i monitorowanie w aplikacji ALLPOWERS. Maksymalne wejście energii słonecznej 220 W. Łatwy do przenoszenia, szybkie ładowanie, bezpieczny i niezawodny, ekonomiczny. Wsparcie UPS. Waga 7,31 kg, rozmiar 19,5 x 19,0 x 28,5 cm.

Zestaw szczypiec- kluczy Knipex - 5 częściowy

Zawiera szczypce-klucz w pięciu różnych wersjach o długości od 125 do 300 mm.

Szczypce-klucz KNIPEX idealnie nadają się do delikatnego chwytania, przytrzymywania, ściskania i gięcia przedmiotów obrabianych, a każdy z nich zastępuje cały zestaw kluczy. Dzięki zwijanemu etui na narzędzia z wytrzymałego poliestru zapinanemu na rzepy narzędzia są dobrze chronione i zawsze pod ręką!

PAKIET

25

20



PAKIET

34

20

Szlifierka akumulatorowa Makita DGA513ZJ

Rozmiar tarcz - 125 mm.
Aku Li-Ion 18V.

BLDC - bezszczotkowy silnik prądu stałego, Technologia XPT - podwyższona odporność na pył i wilgoć. Technologia ADT - automatycznie dostosowuje prędkość oraz moment obrotowy podczas pracy. Technologia AFT - automatyczne wyłączenie narzędzia w przypadku nagłego spowolnienia lub zatrzymania tarczy (tzw. kick-back). Dostarczana w walizce systemowej MAKPAC, bez akumulatorów i ładowarki.



Odkurzacz Bosch GAS 12-25 PL

Maksymalna moc nominalna 1250 W.
Pojemność zbiornika 21 l.

Odkurzacz do pracy na sucho i na mokro. Opatentowana przez firmę BOSCH technologia oczyszczania filtra zapewnia równomierną siłę ssania i redukuje częstotliwość ręcznego czyszczenia filtra. Filtr HEPA H13 zatrzymuje 99,95% cząsteczek drobnego pyłu. Dłuższa żywotność głównego filtra dzięki zastosowaniu filtra wstępnego o dużej powierzchni.



PAKIET

35

20

PAKIET

75

23

Dmuchała aku. Milwaukee M18 F2BL-0 18V

Waga z aku.: 5,9 kg.
Siła wydmuchu: 17,7 N.
Objętość powietrza: 0-17 m³/min.
Prędkość powietrza: 0-233 km/h.

Dmuchała akumulatorowa to zaawansowane narzędzie przeznaczone do szybkiego i skutecznego sprzątnięcia liści, żwiru, piasku oraz innych zanieczyszczeń. Dzięki kompletnemu zestawowi obejmującemu podwójną ładowarkę i dwa akumulatory o pojemności 8 Ah, urządzenie zapewnia wydłużony czas pracy oraz maksymalną wydajność.



Młot udarowo-obrotowy Bosch GBH 187-LI

Napięcie akumulatora: 18,0 V
Ciężar bez akumulatora: 3 kg
Uchwyt stanowiskowy: SDS plus, Cylindryczny, HEX.

Wyższy standard ochrony dzięki funkcjom KickBack Control i Vibration Control. Zoptymalizowany silnik bezszczotkowy. Szybki podgląd stanu akumulatora, aplikacja umożliwiająca personalizację ustawień. Liczba ударов przy nominalnej prędkości obrotowej 0 - 4.350 min⁻¹, Energia udaru 2,4 J. Dostarczany bez akumulatora i ładowarki.



PAKIET

15

24

PAKIET

39

32

Obcinak do rur miedzianych Milwaukee

Model M12PCSS-202C.
Średnica obcinania
12 - 28 mm.

Wysokosprawny silnik Milwaukee 500 obr./min przecina 12 mm rurę miedzianą poniżej 3 sekund. Automatyczny mechanizm blokady cięcia z prześwitem do 37 mm. Automatyczna nastawialna szczeka, uchwyt slimline softgrip. Elastyczny system akumulatorów: współpracuje ze wszystkimi akumulatorami Milwaukee M12. W komplecie ładowarka i akumulatory.



Obcinak do rur PEX, PP, PCV Milwaukee

Model C12 PPC-0.
Zestaw startowy 2 x aku 3Ah
+ ładowarka + walizka.

Akumulatorowy obcinak do rur. Prędkość obrotowa urządzenia 500 obr./min., REDLINK™, silny mechanizm przecina rurę PEX 50 mm w ciągu 3 sekund. Wysokowydajna skrzynka przekładniowa i przekładnie zębate, wykonane w całości z metalu. Bardzo ostre ostrze do cięcia bez zadziorów. Ponad 200 cięć na jednym naładowaniu. Na obudowie wskaźnik poziomu naładowania akumulatora i oświetlenie diodowe.



PAKIET

69

32



PAKIET

49

32

Kamera inspekcyjna Bosch GIC 120 C PROFESSIONAL

Średnica głowicy kamery
8,5 mm, długość kabla
kamery 120 cm, 3 stopnie
oświetlenia LED.

Dla ułatwienia orientacji
przestrzennej funkcja
„Up is Up”™ obraca
i równocześnie wyrównuje
obraz na dużym ekranie,
bezpośrednio przesyła
obrazy i filmy za pomocą
kabla USB, umożliwiając
szybkie zapisywanie wysokiej
jakości dokumentacji
obszarów krytycznych. Dual
Power Source umożliwia
zasilanie urządzenia
akumulatorem
Li-ion 12 V lub bateriami
alkalicznymi.

PAKIET

40

35

Ekspres Krups Evidence One EA8958

Ciśnienie: 15 barów.
Rodzaj kawy: ziarnista.
Poj. zbiornika na wodę: 2,3 l.
Poj. zbiornika na kawę: 250 g.

Zmielona kawa poddana
jest sile nacisku równej
30 kg. Takie rozwiązanie
zapewnia precyzję ubicia
ciastka kawowego i jest
możliwe za sprawą
zaawansowanej technologii
i hydraulicznego systemu.
Intuicyjny dotykowy
wyświetlacz OLED.
Łatwe zapisywanie
spersonalizowanych ustawień
dla każdego z 12 gorących
napojów. 17 programów
automatycznych, 3 ustawienia
temperatury do 3 rodzajów herbaty.

PAKIET

48

90

Kamera termowizyjna Bosch GTC 400 C Professional

Klasa ochrony IP 53. Dwa źródła
zasilania aku lub baterie.

Zintegrowana kamera wizyjna
pokazuje i zapisuje obraz
rzeczywisty wraz
z wykonanymi przez Ciebie
pomiarami. Rozdzielczość
pomiarowa czujnika
podczerwieni 160 x 120
pikseli zapewnia
szczegółowe obrazy.
Kolorowy wyświetlacz 3,5".
Micro USB ułatwia transfer
danych do komputera –
oprogramowanie „GTC Transfer
Software” pomaga w łatwy
sposób tworzyć raporty.
Zintegrowany hotspot WiFi.

PAMIĘTAJ:

Promocja trwa od dnia
14.04.2025 r. do 31.12.2025
lub do wyczerpania zapasów.

Informacje o Promocji oraz Regulamin,
udostępnione są do wglądu w siedzibie
Ottone Brzegowa Szczygieł Sidelko Sp. J. oraz na stronie
www.ottone.pl w zakładce WIELKA PROMOCJA.

Czekamy na Twoje opinie.

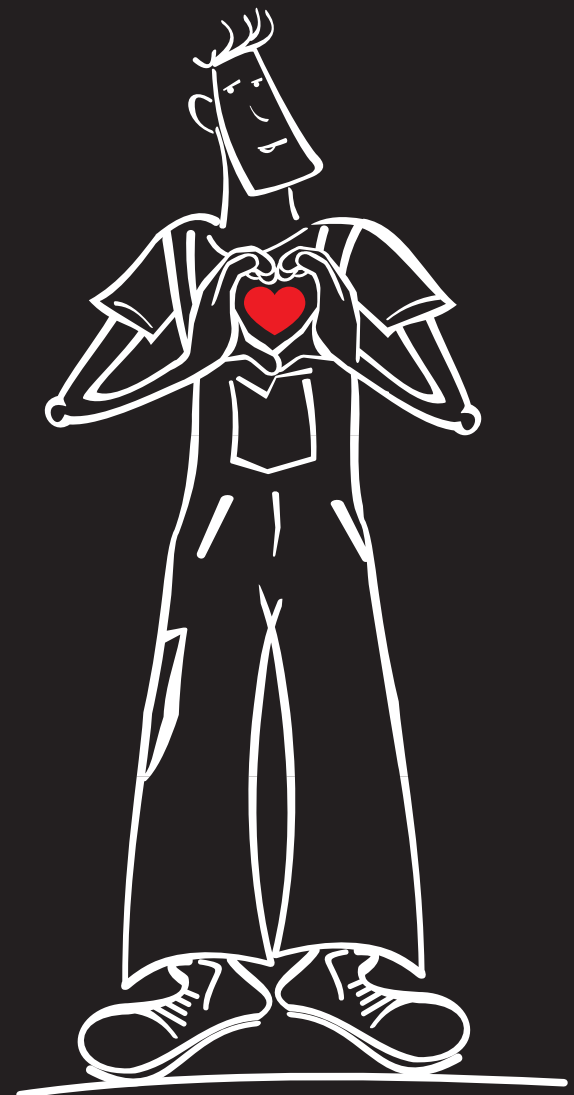

Znajdziecie nas też na:

www.OTTONE.pl

Nie znalazłeś swojego pakietu?
Pamiętaj o możliwości wyboru z oferty
Allegro, Euro RTV AGD, Media Expert,
Bosch, Makita, Einhell, Rems lub Milwaukee.



POMPY STOSOWANE W NASZYCH KOTŁOWNIACH - ZAWSZE MASZ WYBÓR

GRUNDFOS

*G



UPM3 AUTO 15-70 130

- Wysokość podnoszenia: do 7 m
- Maksymalna wydajność: 3,6 m³/h
- Przyłącza: GZ 1"

DN20

WallBOX

Barberis
RUBINETTERIE INDUSTRIALI S.p.A.

*B



GPA 20-75 130

- Wysokość podnoszenia: do 7,5 m
- Maksymalna wydajność: 4,0 m³/h
- Przyłącza: GZ 1"

DN20

wilo

*W



PARA 15-130/7

- Wysokość podnoszenia: do 7,5 m
- Maksymalna wydajność: 3,4 m³/h
- Przyłącza: GZ 1"

DN20

WallBOX

DAB
WATER•TECHNOLOGY

*D



EVOSTA2 15-70/130 OEM

- Wysokość podnoszenia: do 7 m
- Maksymalna wydajność: 4,5 m³/h
- Przyłącza: GZ 1"

DN20

WallBOX

GRUNDFOS

*G



UPM3 AUTO 25-70 180

- Wysokość podnoszenia: do 7 m
- Maksymalna wydajność: 3,6 m³/h
- Przyłącza: GZ 6/4"

DN25

taconova

*T



TacoFlow3 25-85 180

- Wysokość podnoszenia: do 8,5 m
- Maksymalna wydajność: 4 m³/h
- Przyłącza: GZ 1/4"

DN25

wilo

*W



PARA 25-180/7

- Wysokość podnoszenia: do 7,5 m
- Maksymalna wydajność: 3,4 m³/h
- Przyłącza: GZ 6/4"

DN25

DAB
WATER•TECHNOLOGY

*D



EVOSTA2 25 40-70 180

- Wysokość podnoszenia: do 7 m
- Maksymalna wydajność: 3,6 m³/h
- Przyłącza: GZ 6/4"

DN25

GRUNDFOS

*G



UPML 32-105 180

- Wysokość podnoszenia: do 10,5 m
- Maksymalna wydajność: 6,5 m³/h
- Przyłącza: GZ2

DN32

taconova

*T



TacoFlow3 32-85 180

- Wysokość podnoszenia: do 8,5 m
- Maksymalna wydajność: 4 m³/h
- Przyłącza: GZ 2

DN32

DAB
WATER•TECHNOLOGY

*D



EVOSTA2 25-65 130 OEM

- Wysokość podnoszenia: do 7 m
- Maksymalna wydajność: 4,5 m³/h
- Przyłącza: GZ 6/4"

OTTOzone

taconova

*T



TacoFlow3 25-85 180

- Wysokość podnoszenia: do 8,5 m
- Maksymalna wydajność: 4 m³/h
- Przyłącza: GZ 6/4"

OTTOzone

system DN20



GRUPA POMPOWA BEZ MIESZANIA - ODWRACALNA

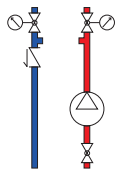

- Max. temperatura pracy: 90 °C
- Max. ciśnienie pracy: 10 bar
- Zawór kulowy na zasilaniu i powrocie z wbudowanym termometrem
- Wbudowany zawór zwrotny na powrocie
- Izolacja w komplecie

OT110216*(B · D · G · W)

GRUPA POMPOWA ZE ZMIESZANIEM - ODWRACALNA

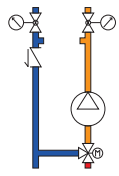

- Max. temperatura pracy: 90 °C
- Max. ciśnienie pracy: 10 bar
- Zawór kulowy na zasilaniu i powrocie z wbudowanym termometrem
- Wbudowany zawór zwrotny na powrocie
- Zawór mieszający 3-drogowy o przepływie 4 m³/h przystosowany do siłownika OT070302
- Izolacja w komplecie

bez siłownika
OT110218*(B · D · G · W)
z siłownikiem
OT110219*(B · D · G · W)

GRUPA POMPOWA ZE ZMIESZANIEM TERMOSTATYCZNA - ODWRACALNA

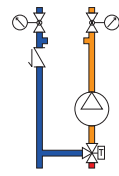

- Max. temperatura pracy: 90 °C
- Max. ciśnienie pracy: 10 bar
- Zawór kulowy na zasilaniu i powrocie z wbudowanym termometrem
- Wbudowany zawór zwrotny na powrocie
- Zawór mieszający 3-drogowy termostatyczny o przepływie: 3,5 m³/h
- Zakres nastawy zaworu: 25 - 50 °C
- Izolacja w komplecie

OT110217*(B · D · G · W)

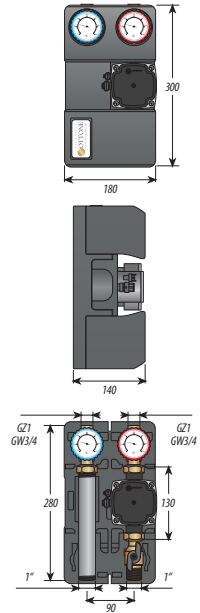

Legenda: Pompa, Zawór mieszający, Zawór zwrotny, Termometr, Zawór kulowy

ROZDZIELACZ

OT110512 - 2 obwody GZ1 x GW1, art. P72
OT110513 - 3 obwody GZ1 x GW1, art. P72



- Max. temperatura pracy: 110 °C
- Max. ciśnienie pracy: 4 bary
- Max. przepływ: 3 m³/h
- Uchwyty montażowe, kołki oraz śruby w komplecie
- Izolacja w komplecie

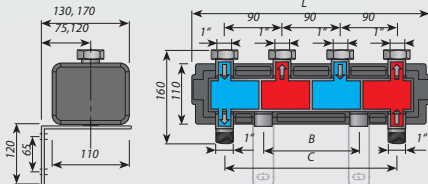

KOD	L	B	C
OT110512	385	170	270
OT110513	565	180	450

SPRZĘGŁO-ROZDZIELACZ

OT110312 - 2 obwody GZ1 x GW1, art. P74
OT110313 - 3 obwody GZ1 x GW1, art. P74



- Max temperatura pracy: 110 °C
- Max ciśnienie pracy: 4 bar
- Max przepływ: 3 m³/h
- Max moc:
do 55kW (ΔT 20 °C);
do 40kW (ΔT 15 °C);
do 25kW (ΔT 10 °C)
- Uchwyty montażowe oraz kołki w komplecie
- Podłączenie grup od góry
- Izolacja w komplecie

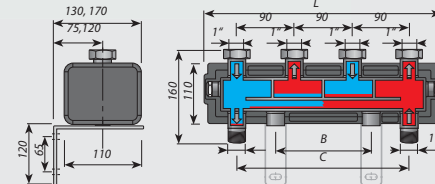

KOD	L	B	C
OT110312	385	170	270
OT110313	565	180	450

system DN25



GRUPA POMPOWA BEZ MIESZANIA - ODWRACALNA

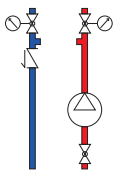

- Max. temperatura pracy: 90 °C
- Max. ciśnienie pracy: 10 bar
- Zawór kulowy na zasilaniu i powrocie z wbudowanym termometrem
- Przyłącza: GZ 6/4 x GW 1
- Wbudowany zawór zwrotny na powrocie
- Izolacja w komplecie

OT110211*(D · G · T · W)

GRUPA POMPOWA ZE ZMIESZANIEM - ODWRACALNA

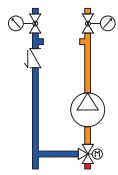

- Max. temperatura pracy: 90 °C
- Max. ciśnienie pracy: 10 bar
- Zawór kulowy na zasilaniu i powrocie z wbudowanym termometrem
- Przyłącza: GZ 6/4 x GW 1
- Wbudowany zawór zwrotny na powrocie
- Zawór mieszający 3-drogowy o przepływie 10 m³/h przystosowany do siłownika OT070302
- Izolacja w komplecie

bez siłownika
OT110214*(D · G · T · W)
z siłownikiem
OT110210*(D · G · T · W)

GRUPA POMPOWA ZE ZMIESZANIEM TERMOSTATYCZNA - ODWRACALNA

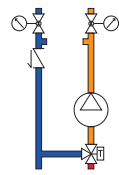

- Max. temperatura pracy: 90 °C
- Max. ciśnienie pracy: 10 bar
- Zawór kulowy na zasilaniu i powrocie z wbudowanym termometrem
- Przyłącza: GZ 6/4 x GW 1
- Wbudowany zawór zwrotny na powrocie
- Zawór mieszający 3-drogowy termostatyczny o przepływie 3,5 m³/h
- Zakres nastawy zaworu: 25 - 50 °C
- Izolacja w komplecie

OT110213*(D · G · T · W)

GRUPA POMPOWA ZE ZMIESZANIEM - ODWRACALNA

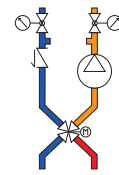

- Max. temperatura pracy: 90 °C
- Max. ciśnienie pracy: 10 bar
- Zawór kulowy na zasilaniu i powrocie z wbudowanym termometrem
- Przyłącza: GZ 6/4 x GW 1
- Wbudowany zawór zwrotny na powrocie
- Zawór mieszający 4-drogowy o przepływie 6,3 m³/h przystosowany do siłownika OT070302
- Izolacja w komplecie

OT110215*(D · G · T · W)

Legenda: Pompa Termometr Wymiennik płytowy Zawór Łącznik Kolektoryska

system DN25

GRUPA POMPOWA Z WYMIENNIKIEM PŁYTOWYM

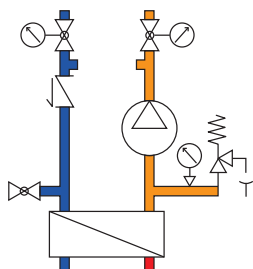

- Max. temperatura pracy: 90 °C
- Max. ciśnienie pracy: 10 bar
- Max. przepływ: 2,5 m³/h
- Max. moc: do 30 kW (w zależności od ΔT po stronie pierwotnej i wtórnej);
- Wbudowany wymiennik 34-płytowy
- Izolacja w komplecie



OT110231*(D · G · T · W)

ROZDZIELACZ (art. V34)

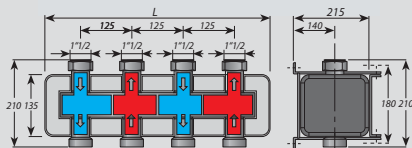

KOD	OT110503	OT110505	OT110507
L	550	800	1050

- Max. temperatura pracy: 110 °C
- Max. ciśnienie pracy: 4 bary
- Przyłącza: GZ 6/4 x GW 6/4 (obrotowe)
- Uchwyty montażowe, kołki oraz złączki w komplecie
- Możliwość podłączenia grup od góry lub od dołu
- Izolacja w komplecie



OT110503 - 2-3 obwody, max 3 grupy
 OT110505 - 4-5 obwodów, max 5 grup
 OT110507 - 6-7 obwodów, max 7 grup

ROZDZIELACZ (art. P72)

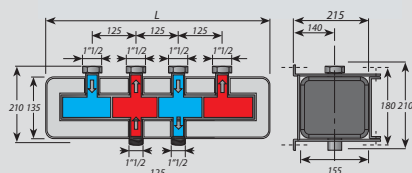

KOD	OT110522	OT110523	OT110524	OT110525	OT110526
L/B	540	790	1040	1291	1541

- Max. temperatura pracy: 110 °C
- Max. ciśnienie pracy: 4 bary
- Przyłącza: GZ 6/4 x GW 6/4 (obrotowe)
- Uchwyty montażowe, kołki oraz złączki w komplecie
- Podłączenie grup od góry
- Izolacja w komplecie



OT110522 - 2 obwody, 2 grupy
 OT110523 - 3 obwody, 3 grupy
 OT110524 - 4 obwody, 4 grupy
 OT110525 - 5 obwodów, 5 grup
 OT110526 - 6 obwodów, 6 grup

SPRZĘGŁO-ROZDZIELACZ

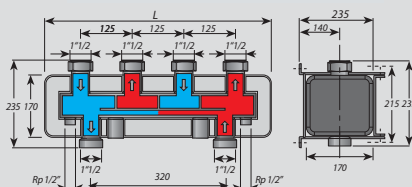

KOD	OT110302	OT110303
L	550	800

- Max. temperatura pracy: 110 °C
- Max. ciśnienie pracy: 4 bar
- Max. przepływ: 3 m³/h
- Max. moc: do 70kW (ΔT 20 °C); do 50kW (ΔT 15 °C); do 35kW (ΔT 10 °C)
- Przyłącza: GZ 6/4 x GW 6/4 (obrotowe)
- Uchwyty montażowe oraz kołki w komplecie
- Podłączenie grup od góry
- Izolacja w komplecie



OT110302 - 2 obwody, 2 grupy
 OT110303 - 3 obwody, 3 grupy

SPRZĘGŁO HYDRAULICZNE poziome/pionowe - OT110401



- Max. temp. pracy: 100 °C
- Max. ciśnienie pracy: 6 bar
- Max. przepływ: 3 m³/h
- Maksymalna moc: do 70kW (ΔT 20 °C); do 50kW (ΔT 15 °C); do 35kW (ΔT 10 °C)
- Przyłącza: GZ 6/4 x GW 6/4
- Kompaktowe wymiary: 250 x 200 mm
- Możliwość montażu: poziom/pion
- Izolacja w komplecie



Zasada działania:

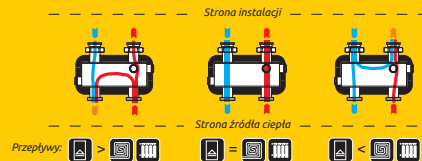

SPRZĘGŁO HYDRAULICZNE pionowe - OT110402



- Max. temp. pracy: 100 °C
- Max. ciśnienie pracy: 10 bar
- Max. przepływ: 4 m³/h
- Max. moc: do 90kW (ΔT 20 °C); do 65kW (ΔT 15 °C); do 45kW (ΔT 10 °C)
- Przyłącza: GZ 6/4 x GZ 6/4
- Specjalny wkład ułatwiający separację powietrza i zanieczyszczeń
- Możliwość montażu: pion
- Izolacja w komplecie



Zasada działania:

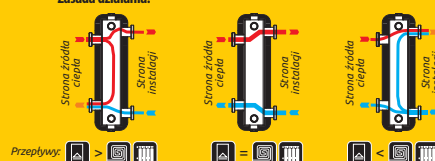

SPRZĘGŁO HYDRAULICZNE pionowe - OT110404



- Max. temp. pracy: 100 °C
- Max. ciśnienie pracy: 10 bar
- Max. przepływ: 5 m³/h
- Max. moc: do 115kW (ΔT 20 °C); do 85kW (ΔT 15 °C); do 55kW (ΔT 10 °C)
- Przyłącza: GZ 6/4 x GZ 6/4
- Specjalny wkład ułatwiający separację powietrza i zanieczyszczeń
- Możliwość montażu: pion
- Izolacja w komplecie



Zasada działania:

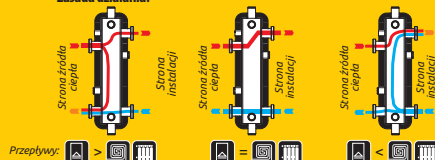

WYMIARY GRUP POMPOWYCH DN 25 i DN 32

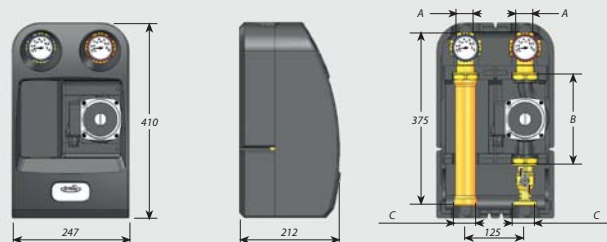

WYMIAR	A	B	C
DN25	GW 1	180 x GZ 6/4	GZ 6/4
DN32	GW 5/4	180 x GZ 2	GZ 2

POPRAWNE ODWRÓCENIE GRUP POMPOWYCH

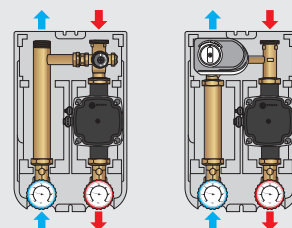

OT110217
 OT110213

OT110218
 OT110214
 OT110714

system DN32

GRUPA POMPOWA BEZ MIESZANIA - ODWRACALNA

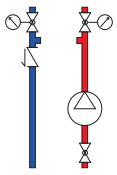

- Max. temperatura pracy: 90 °C
- Max. ciśnienie pracy: 10 bar
- Zawór kulowy na zasilaniu i powrocie z wbudowanym termometrem
- Przyłącza: GW 5/4 x GZ 2
- Wbudowany zawór zwrotny na powrocie
- Izolacja w komplecie
- Przyłącza pompy: GW2

OT110711*(G·T)

GRUPA POMPOWA ZE ZMIESZANIEM - ODWRACALNA

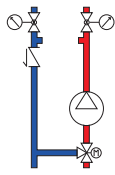

- Max. temperatura pracy: 90 °C
- Max. ciśnienie pracy: 10 bar
- Zawór kulowy na zasilaniu i powrocie z wbudowanym termometrem
- Przyłącza: GW 5/4 x GZ 2
- Wbudowany zawór zwrotny na powrocie
- Zawór mieszający 3-drogowy o przepływie 18 m³/h przystosowany do siłownika OT070302
- Izolacja w komplecie
- Przyłącza pompy: GW2

OT110714*(G·T)

ROZDZIELACZE KOTŁOWE (art. P72)



- Maksymalna temperatura pracy: 110 °C
- Maksymalne ciśnienie pracy: 4 bary
- Przyłącza: GZ2 x GW2 (obrotowe)
- Uchwyty montażowe i kołki w komplecie
- Podłączenie grup z jednej strony
- Izolacja w komplecie



- OT110802** - 2 obwody, 2 grupy - (wymiary: A=610, L=840)
- OT110803** - 3 obwody, 3 grupy - (wymiary: A=630, L=900)
- OT110804** - 4 obwody, 4 grupy - (wymiary: A=640, L=1150)

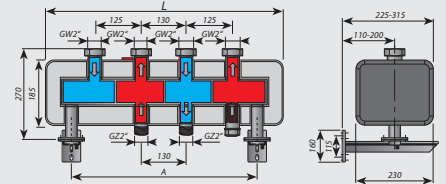

SPRZĘGŁA

OT110403 - pionowe



- Max. temperatura pracy: 110 °C
- Max. ciśnienie pracy: 4 bar
- Max. przepływ: 8 m³/h
- Max. moc: do 180kW (ΔT 20 °C); do 135kW (ΔT 15 °C); do 90kW (ΔT 10 °C)
- Przyłącza: GZ2 x GZ2
- Izolacja w komplecie

Zasada działania:

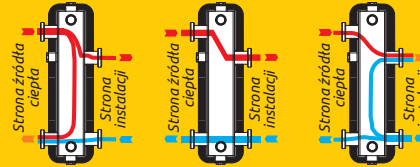

Przepływy: > = <



OT110405 - pionowe



- Max. temperatura pracy: 100 °C
- Max. ciśnienie pracy: 10 bar
- Max. przepływ: 7 m³/h
- Max. moc: do 160kW (ΔT 20 °C); do 120kW (ΔT 15 °C); do 80kW (ΔT 10 °C)
- Przyłącza: GZ2 x GZ2
- Specjalny wkład ułatwiający separację powietrza i zanieczyszczeń
- Izolacja w komplecie

Zasada działania:

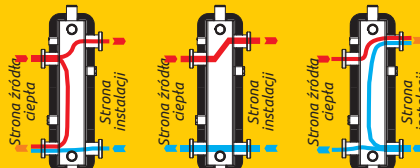

Przepływy: > = <



ZESTAWY WYMIENNIKOWE

NOVABOX 120



- Max. temperatura pracy: 95 °C (chwilowa 100°C)
- Max. ciśnienie pracy: 10 bar
- Max. moc: 35 kW
- Wymiary zewnętrzne: 450 x 500 x 160 mm
- Przyłącza: GZ 3/4
- Użyte pompy: Grundfos Hybrid 15-70 130
- Sterowanie w komplecie (tylko wersja OT110601)
- Czujnik temperatury w komplecie (tylko wersja OT110601)
- Możliwość oddzielenia dwóch układów grzewczych: zamkniętego i otwartego
- Kompaktowa budowa
- Całość umieszczona w szafce natynkowej (tylko wersja OT110601)



- OT110601** - NovaBox 120
- OT110611** - NovaBox 120 - bez szafki i sterowania

NOVABOX 320



- Max. temperatura pracy: 95 °C (chwilowa 100°C)
- Max. ciśnienie pracy: 10 bar
- Max. moc: 35 kW
- Wymiary zewnętrzne: 450 x 500 x 160 mm
- Przyłącza: GZ 3/4
- Użyte pompy: Grundfos Hybrid 15-70 130
- Sterowanie w komplecie (tylko wersja OT110602)
- Dwa czujniki temperatury w komplecie (tylko wersja OT110602)
- Możliwość podpięcia zasobnika c.w.u.
- Możliwość oddzielenia dwóch układów grzewczych: zamkniętego i otwartego
- Kompaktowa budowa
- Całość umieszczona w szafce natynkowej (tylko wersja OT110602)



- OT110602** - NovaBox 320
- OT110612** - NovaBox 320 - bez szafki i sterowania

WallBOX

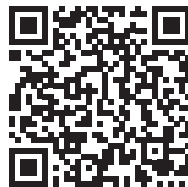

skanuj kod QR
i dowiedz się więcej
na www.ottone.pl



Parametry techniczne:

- Maksymalna temperatura pracy: 90 °C
- Maksymalne ciśnienie pracy: 10 bar
- Maksymalna moc: 55 kW (ΔT 20 °C); 40kW (ΔT 15 °C); 25kW (ΔT 10 °C);
- Maksymalny przepływ: 3 m³/h
- Wymiary zewnętrzne: 450 x 550 x 160 mm
- Przyłącza: GZ 1" (GW3/4")
- Zakres nastawy zaworu termostaticznego (jeżeli występuje): 20-55 °C
- Maksymalny przepływ zaworu termostaticznego (jeżeli występuje): 3,5 m³/h
- Maksymalny przepływ zaworu z siłownikiem: 4,0 m³/h
- Czas obrotu siłownika (90°): 120s
- Uniwersalne rozwiązanie do wszystkich typów instalacji:
funkcja sprzęgło-rozdzielacza i rozdzielacza w jednym urządzeniu
- Kompaktowa budowa, dzięki której oszczędzamy czas montażu i miejsce w kotłowni
- Całość umieszczona w szafce natynkowej z możliwością zabudowy podtynkowej
- Możliwość demontażu frontu z drzwiczkami szafki w celu wykonania podłączeń hydraulicznych i elektrycznych
- Możliwość izolacji (dodatkowa opcja)
- Dozwolony montaż „do góry nogami“



*(D · G · W)

OT111901*

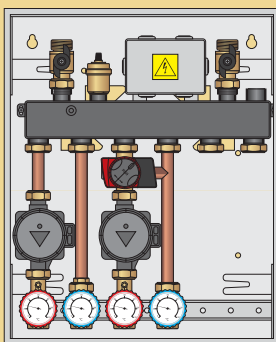

sprzęgło-rozdzielacz / rozdzielacz do 35kW,
1 strefa wysokotemperaturowa,
1 strefa niskotemperaturowa (zawór z siłownikiem),
szafka w komplecie

OT111902*

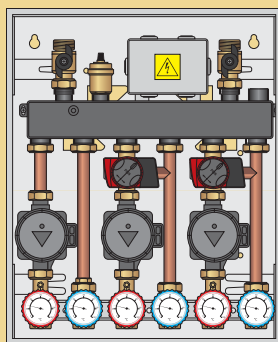

sprzęgło-rozdzielacz / rozdzielacz do 35kW,
1 strefa wysokotemperaturowa,
2 strefy niskotemperaturowe (zawory z siłownikiem),
szafka w komplecie

OT111903*

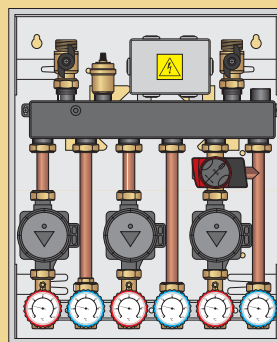

sprzęgło-rozdzielacz / rozdzielacz do 35kW,
2 strefy wysokotemperaturowe,
1 strefa niskotemperaturowa (zawór z siłownikiem),
szafka w komplecie

OT111904*

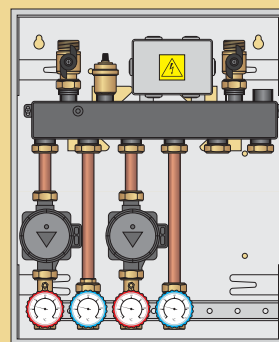

sprzęgło-rozdzielacz / rozdzielacz do 35kW,
2 strefy wysokotemperaturowe,
szafka w komplecie

OT111905*

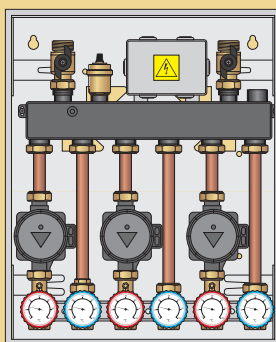

sprzęgło-rozdzielacz / rozdzielacz do 35kW,
3 strefy wysokotemperaturowe,
szafka w komplecie

OT111906*

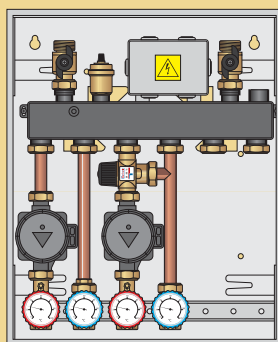

sprzęgło-rozdzielacz / rozdzielacz do 35kW,
1 strefa wysokotemperaturowa,
1 strefa niskotemperaturowa (zawór termostaticzny),
szafka w komplecie

OT111907*

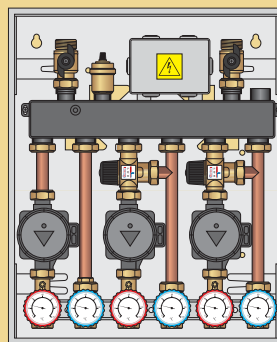

sprzęgło-rozdzielacz / rozdzielacz do 35kW,
1 strefa wysokotemperaturowa,
2 strefy niskotemperaturowe (zawory termostaticzne),
szafka w komplecie

OT111908*

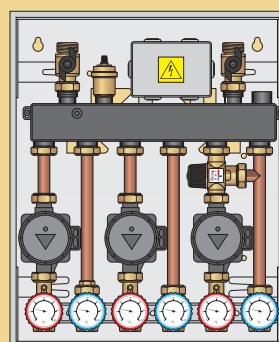

sprzęgło-rozdzielacz / rozdzielacz do 35kW,
2 strefy wysokotemperaturowe,
1 strefa niskotemperaturowa (zawór termostaticzny),
szafka w komplecie

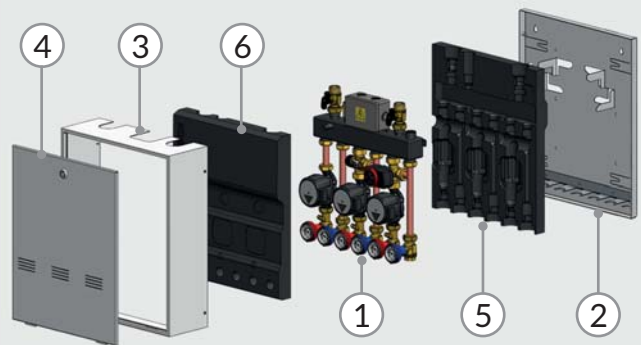
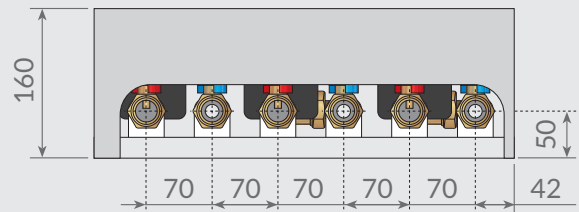
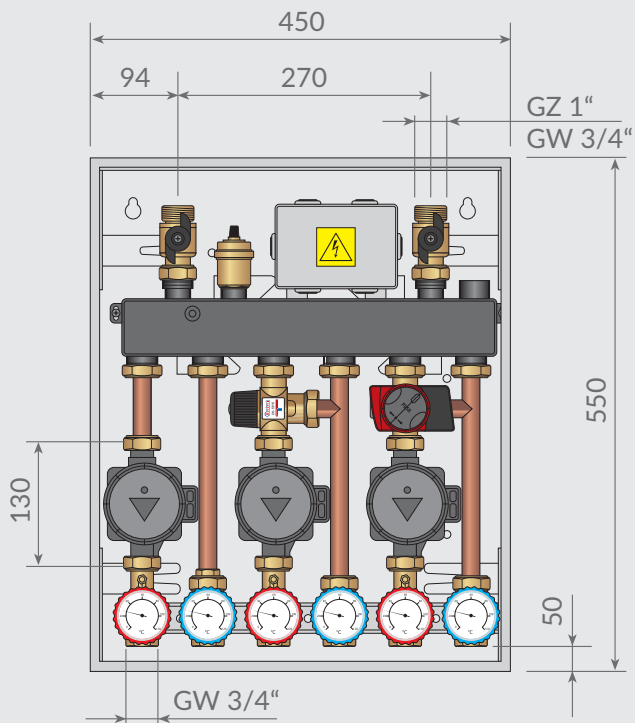

1. Zintegrowany sprzęgło-rozdzielacz / rozdzielacz ze wstępnie zainstalowanymi grupami oraz okablowaną szkrzynką elektryczną.
2. Tylna pokrywa szafki.
3. Szafka.
4. Przednia pokrywa szafki.
5. OPCJONALNA tylna powłoka izolacyjna.
6. OPCJONALNA przednia osłona izolacyjna

OT111909*

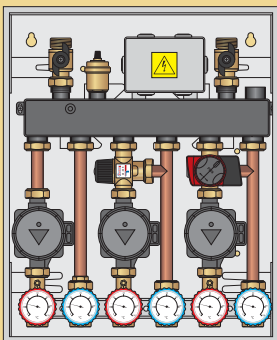

sprzęgło-rozdzielacz / rozdzielacz do 35kW,
1 strefa wysokotemperaturowa,
1 strefa niskotemperaturowa (zawór z siłownikiem),
1 strefa niskotemperaturowa (zawór termostatyczny),
szafka w komplecie

OT111910*

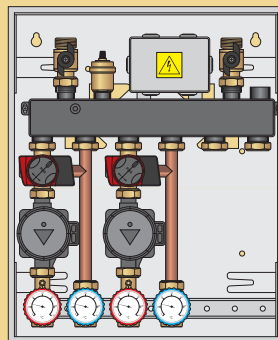

sprzęgło-rozdzielacz / rozdzielacz do 35kW,
2 strefy niskotemperaturowe (zawory z siłownikiem),
szafka w komplecie

OT111911*

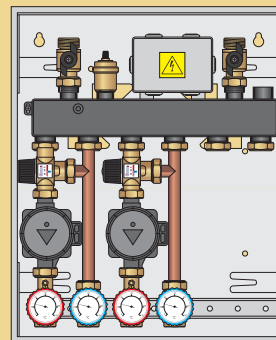

sprzęgło-rozdzielacz / rozdzielacz do 35kW,
2 strefy niskotemperaturowe (zawory termostatyczne),
szafka w komplecie

OT111912*

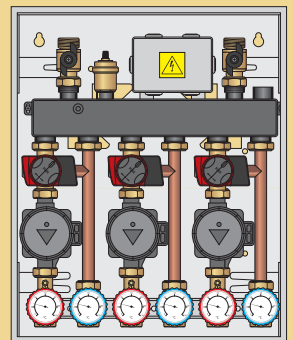

sprzęgło-rozdzielacz / rozdzielacz do 35kW,
3 strefy niskotemperaturowe (zawory z siłownikiem),
szafka w komplecie

OT111913*

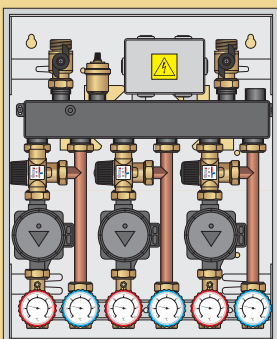

sprzęgło-rozdzielacz / rozdzielacz do 35kW,
3 strefy niskotemperaturowe (zawory termostatyczne),
szafka w komplecie

OT119954



Izolacja do zestawu WallBOX
Montujemy na indywidualne zamówienie.

OT119951*

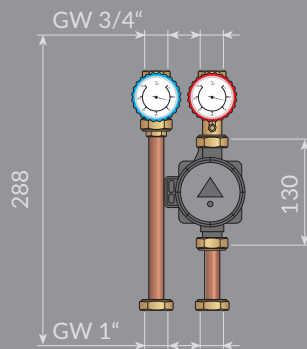

sekcja wysokotemperaturowa

OT119952*

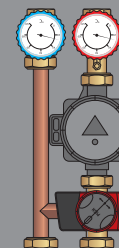

sekcja niskotemperaturowa (zawór z siłownikiem)

OT119953*

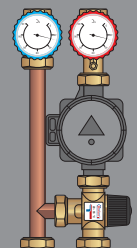

sekcja niskotemperaturowa (zawór termostatyczny)

OTTOzone

MODUŁY HYDRAULICZNE

przeznaczone są do zarządzania strefami grzewczymi o różnych parametrach pracy



- Średnica przyłączy: GW 1 (DN25)
- Maksymalne ciśnienie pracy: 6 bar
- Maksymalna temperatura pracy: 95 °C (chwilowa 100 °C)
- Minimalna różnica ciśnienia otwarcia zaworu zwrotnego: 2kPa
- Media robocze: woda, mieszanka wody i glikolu (maksymalnie 30%)
- Zakres termometrów: 0-160 °C
- Maksymalny przepływ:
 - 2,4 m³/h (strefa bezpośrednia)
 - 2,3 m³/h (strefa z zaworem termostatycznym)
 - 2,3 m³/h (strefa z zaworem z siłownikiem)
- Parametry siłownika: czas otwarcia (obrót 90°) 30s; siła 6Nm
- Zakres regulacji zaworu termostatycznego: 20-55 °C



izolacja termiczna ograniczająca straty energii

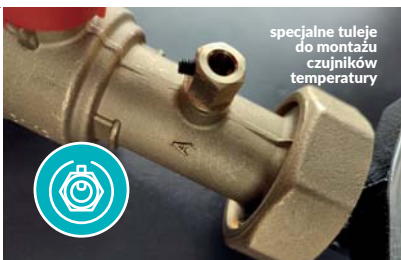

specjalne tuleje do montażu czujników temperatury



zawory kulowe z termometrami kontrolnymi



wbudowane zawory zwrotne na powrocie z możliwością blokady



OT110941*

Moduł ze sprzęgłem do 35kW, 1 strefa wysokotemperaturowa, 1 strefa niskotemperaturowa (zawór z siłownikiem).

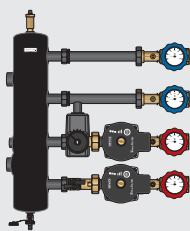

OT110942*

Moduł ze sprzęgłem do 35kW, 1 strefa wysokotemperaturowa, 2 strefy niskotemperaturowe (zawór z siłownikiem).

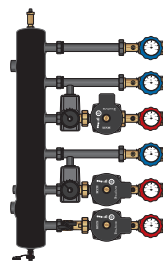

OT110943*

Moduł ze sprzęgłem do 35kW, 2 strefy wysokotemperaturowe, 1 strefa niskotemperaturowa (zawór z siłownikiem).

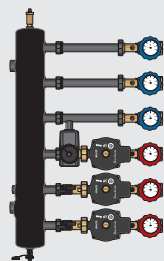

OT110944*

Moduł ze sprzęgłem do 35kW, 2 strefy wykotemperaturowe.

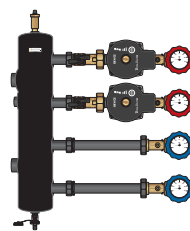

OT110945*

Moduł ze sprzęgłem do 35kW, 3 strefy wysokotemperaturowe.

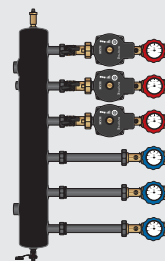

OT110946*

Moduł ze sprzęgłem do 35kW, 1 strefa wykotemperaturowa, 1 strefa niskotemperaturowa (zawór termostatyczny).

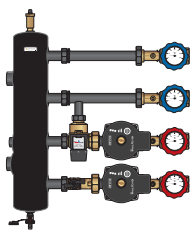

OT110947*

Moduł ze sprzęgłem do 35kW, 1 strefa wykotemperaturowa, 2 strefy niskotemperaturowe (zawór termostatyczny).

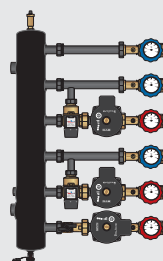

OT110948*

Moduł ze sprzęgłem do 35kW, 2 strefy wykotemperaturowe, 1 strefa niskotemperaturowa (zawór termostatyczny).

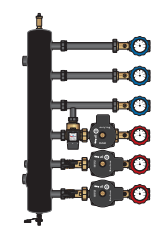

OT110949*

Moduł ze sprzęgłem do 35kW, 1 strefa wykotemperaturowa, 1 strefa niskotemperaturowa (zawór termostatyczny), 1 strefa niskotemperaturowa (zawór z siłownikiem).

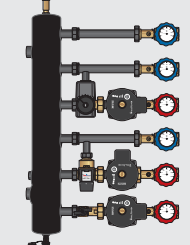

OT110950*

Moduł ze sprzęgłem do 35kW, 2 strefy niskotemperaturowe (zawór z siłownikiem).

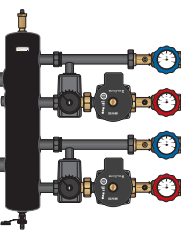

OT110951*

Moduł ze sprzęgłem do 35kW, 2 strefy niskotemperaturowe (zawór termostatyczny).

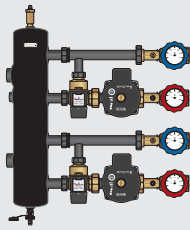

OT110952*

Moduł ze sprzęgłem do 35kW, 3 strefy niskotemperaturowe (zawór z siłownikiem).

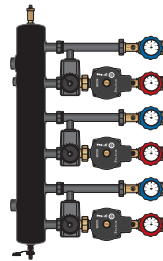

OT110953*

Moduł ze sprzęgłem do 35kW, 3 strefy niskotemperaturowe (zawór termostatyczny).

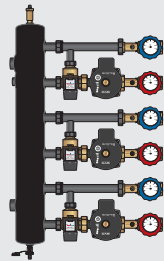

OT110954*

Moduł ze sprzęgłem do 35kW, 1 strefa niskotemperaturowa (zawór termostatyczny), 1 strefa niskotemperaturowa (zawór z siłownikiem).

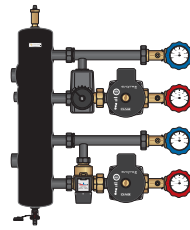

*(D · T)

Inne konfiguracje dostępne na zamówienie

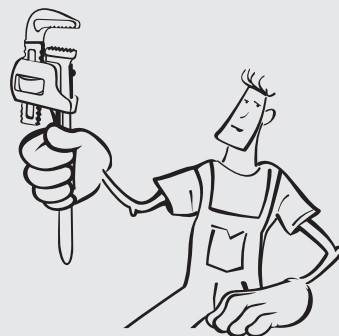

Przykładowe schematy instalacji z użyciem modułu hydraulicznego

- A** - Źródło ciepła
- B** - Separator zanieczyszczeń kątowy, magnetyczny
- C** - Moduł hydrauliczny **WallBOX** (sprzęgło-rozdzielacz / rozdzielacz do 35kw, 1 strefa wysokotemperaturowa, 1 strefa niskotemperaturowa zawór z siłownikiem)
- D** - Rozdzielacz 1" z zaworami termostaticznymi i przepływomierzami
- E** - Szafka podtynkowa wysoka
- 1** - Listwa sterująca OTTOsmart 1 (do sterowania ogrzewaniem podłogowym)
- 2** - Główny panel kontrolny OTTOsmart 2 (pełni również funkcję termostatu pokojowego tygodniowego)
- 3** - Przewodowy termostat pokojowy OTTOsmart 3 (tygodniowy)
- 4** - Bezprzewodowy termostat pokojowy OTTOsmart 3R (tygodniowy)
- 5** - Przewodowy czujnik temperatury OTTOsmart 4
- 6** - Bezprzewodowy czujnik temperatury OTTOsmart 4R
- 7** - Moduł internetowy OTTOsmart NET300
- 8** - Głowica termoelektryczna
- 9** - Regulator pogodowy DKMATIC
- 10** - Regulator tygodniowy DKLOGIC-100
- 11** - Czujnik temperatury zewnętrznej

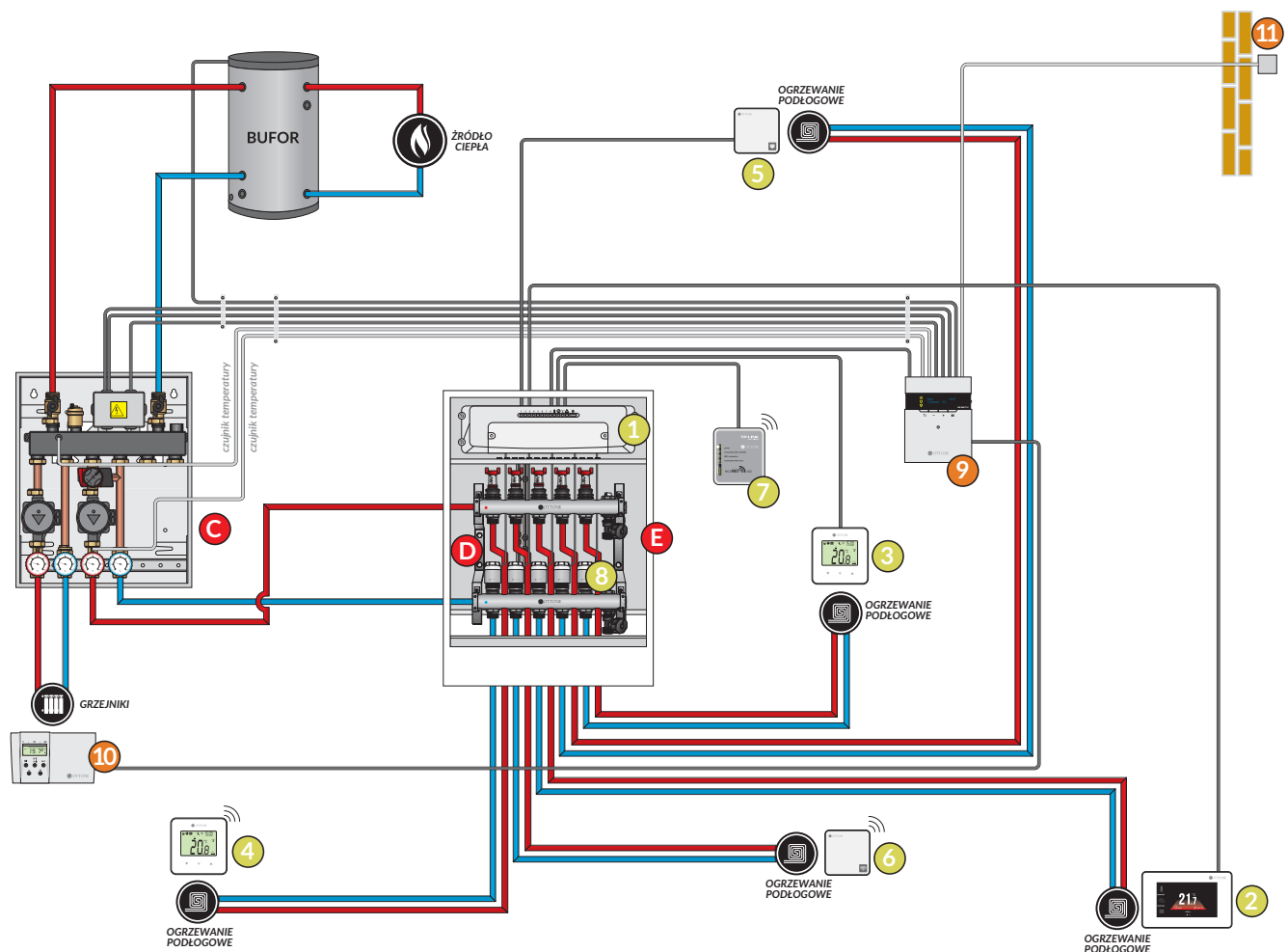
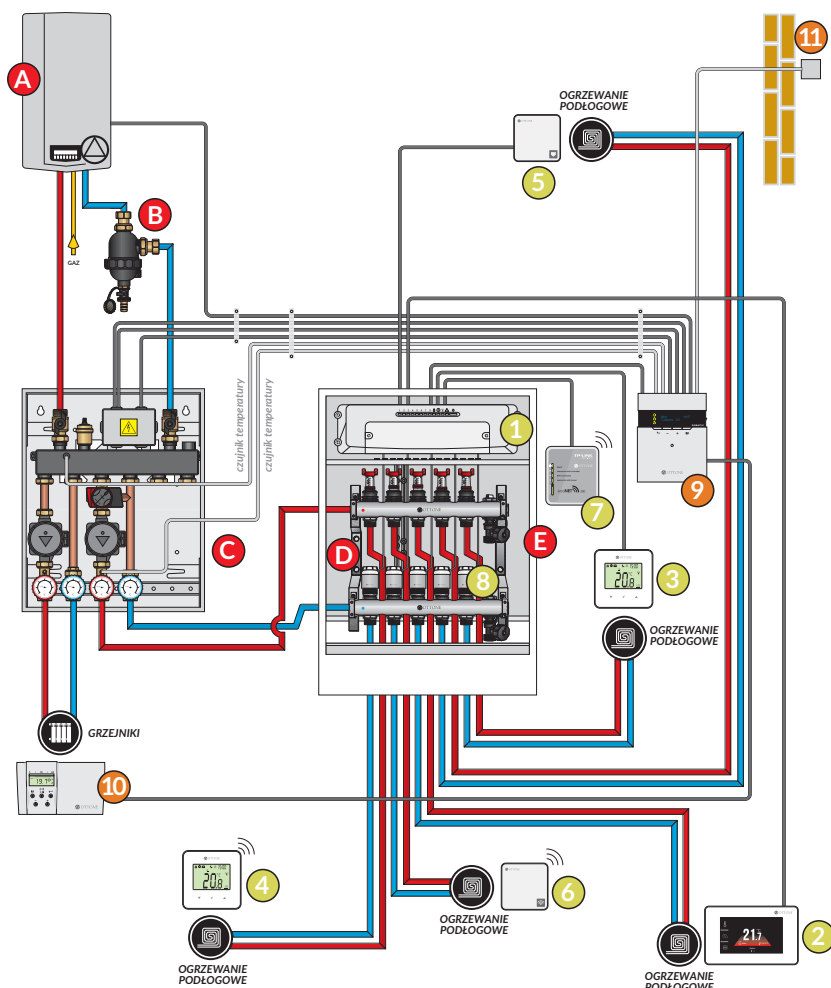

Nasi handlowcy:



Obszar 2.

Piotr Łebkowski

Regionalny Kierownik Techniczno-Handlowy

Tel: +48 600 642 939

e-mail: piotr.lebkowski@ottone.pl

woj. pomorskie, kujawsko-pomorskie

Beata Klofczyńska

Przedstawiciel Handlowy

Tel: +48 664 031 188

e-mail: beata.klofczynska@ottone.pl

Obszar 1.

woj. dolnośląskie, opolskie, śląskie, łódzkie

Damian Gudyka

Regionalny Kierownik Techniczno-Handlowy

Tel: +48 600 892 366

e-mail: damian.gudyka@ottone.pl

woj. małopolskie, podkarpackie, świętokrzyskie, lubelskie

Radosław Cudak

Przedstawiciel Handlowy

Tel: +48 602 663 932

e-mail: radoslaw.cudak@ottone.pl

Biuro Obsługi Klienta

Zamówienia Obszar 1:

tel: +48 600 892 333

e-mail: biuro@ottone.pl

Zamówienia Obszar 2:

tel: +48 888 905 124

e-mail: bok@ottone.pl

Doradztwo Techniczne

Łukasz Biernacki

Tel: +48 600 893 567

e-mail: lukasz.biernacki@ottone.pl

Serwis

Piotr Gadocha

Tel: +48 539 358 675

e-mail: serwis@ottone.pl

 /ottonepolska

 /ottonepolska



 /@ottonepolska

 /@ottonepolska



OTTONE

Brzegowa Szczygieł Sidelko
Spółka Jawna

32-444 Głogoczków
Głogoczków 996
Poland

www.OTTONE.pl

tel: +48 600 892 333
e-mail: biuro@ottone.pl

oficjalny dystrybutor
firmy Barberi w Polsce

